

目指せ!交通事故ゼロのまち!死亡事故ゼロ487日継続中!(平成30年8月20日現在)

今月の
主な内容

防災特集……………P2~5

第35回明るい町づくりの

意見発表会……………P15

防災特集

震度6強、集中豪雨 上里町の「そのとき」



各家庭に必要な備蓄は、家族構成や年齢、持病の有無等によって異なります。普段食べ慣れたものや常備薬・おむつなど、自分や家族に必要なものを準備しましょう。普段から少し多めに食材や加工品を買っておき、使った分だけを購入していく「ローリングストック法」という備蓄方法もあります。(写真は一例であり、掲載された商品を町が推奨するものではありません)

震度6強、集中豪雨

上里町の「そのとき」

東日本大震災、熊本地震、大阪府北部地震、鬼怒川決壊、西日本豪雨。近年、全国各地で未曾有の災害が発生しています。上里町にも起こりうる「そのとき」、何が起きるのでしょうか。



防災面から見た上里町

○自然的特性

表層地盤は、北部・西部の河川沿岸地域は扇状地、南東部はローム台地となっており、県下では比較的地震動に対して強い地盤です。全体的に液状化の可能性は低い地域ですが、扇状地である町北部には、液状化の可能性がやや高い地域が分布しています。また、町域には活断層「関東平野北西縁断層帯」がかかっています。

町内には烏川、神流川、利根川、忍保川、御陣場川など複数の河川が流れ、用排水を兼用している水路も多くあります。河床勾配が緩やかなこと、遊水池機能を有していた水田等が減少したことなどから、排水可能量を上回る豪雨が降った場合には浸水が予想されます。また、一級河川である烏川、神流川、利根川流域で想定最

大規模の雨が降った場合には、町域の浸水が予想されています。

また、特に夏季において、雷雨が発生しやすい地域であることから、突風・竜巻などが比較的に起こりやすいことも想定されます。

○社会的特性

平成29年度固定資産税台帳によると、町内の建築物19,276棟のうち、約75%が木造です。

建築物全体のうち、39%が昭和56年の新耐震基準の導入前に建築されており、勅使河原、帯刀、五明、藤木戸地区では、50%を超えています。

また、人口の10.9%が75歳以上であり、65歳以上の増加率は県内で最も高い水準にあることから、高齢者人口は今後も増加していくと考えられます。

町の災害の歴史

多くの河川や活断層を有している上里町では、過去にも災害が発生しています。

昭和41年9月に発生した台風26号では、死傷者や多数の家屋が全半壊する被害がありました。また、平成26年2月に発生した豪雪では、これまで経験したことのない60cmを超える積雪により、農業用施設やカーポートの屋根の崩落などの被害が相次いだほか、交

通網のまひや物流の停滞も発生し、休校やごみ収集の停止など日常生活への影響もありました。

「天災は忘れた頃にやってくる」と言われるように、災害は50年・100年、あるいはもっと長い間隔で発生します。

過去の災害に学び、備蓄や避難経路の確認などを行いましょ。

上里町における災害の履歴

地震

発生年	マグニチュード	震源地域	埼玉県の被害状況（抜粋）
818年	7.5	関東諸国	相模・武蔵・下総・常陸・上野・下能等、山崩れ谷埋まること数里、百姓の圧死者多数。
1855年 11月11日	6.9	江戸	推定震度大宮5、浦和6。荒川沿いに北の方熊谷あたりまで、土手割れや噴砂等の被害があった。土蔵は所々で大破、壁落等あり。
1923年 9月1日	7.9	関東南部	埼玉県内の死者316名、負傷者497名、行方不明者95名、家屋全壊9,268軒、半壊7,577軒。
1931年 9月21日	6.9	埼玉県北部	埼玉県内の死者11人、負傷者114人、全壊家屋172戸、中北部の荒川、利根川沿いの沖積地に被害が多い。

風水害

発生年	災害事象	被害状況
1783年	大風雨による神流川・烏川の氾濫	浅間山噴火による降灰との複合災害。烏川右岸八町河原村が被災。
1846年	連日の大雨による神流川氾濫	毘沙吐村が浸水被害により、対岸の新町宿へ移転。勅使河原村字天神が同村字真下の東へ移転。
1911年	神流川・烏川の氾濫	黛村・忍保村・八町河原村が被災。
1966年	台風26号による暴風雨	家屋倒壊、上里村に災害救助法適用。

（参考：上里町「上里町地域防災計画」）

震度6強、そのとき上里町は

平成23年3月11日の東日本大震災で上里町は震度5弱を観測しましたが、大きな被害はありませんでした。しかし、「平成24・25年度埼玉県地震被害想定調査報告書」では、これを上回る震度6強が想定されています。

震度6強の地震では、「はわないと動くことができない。飛ばされることもある」「固定していない家具のほとんどが移動し、倒れるものが多くなる」「耐震性の低い木造建物は、傾くものや、倒れるものが多くなる」「大きな地割れが生じたり、大規模な地滑りや山体の崩壊が発生することがある」とされています。

木造建築物は、傾きや倒壊の危険性があるほか、ブロック塀や自動販売機が倒れたり、室内では固定していない家具が倒れる危険性があります。また、木造住宅が密集している地域では、火災が発生した場合、延焼の恐れがあります。

一般的に、災害の規模が大きくなるほど、町・警察・消防が個々の家まで助けに回れなくなります。そのため、自助、共助への取り組みがより重要となります。

「関東平野北西縁断層帯地震 (破壊開始点北)」における 上里町の被害想定概要

規模

最大震度…………… **6強**
マグニチュード …… **8.1**

人的被害

死者…………… **36人**
負傷…………… **280人**
避難所避難者…………… **1,738人**

建物被害

全壊…………… **533棟**
半壊…………… **1,376棟**
焼失…………… **99棟**
ブロック塀等の倒壊
…………… **1,065か所**

ライフライン被害

停電率…………… **100%**(地震直後)
…………… **19%**(1日後)
断水率…………… **74.2%**(1日後)

(参考: 埼玉県「平成24・25年度埼玉県地震被害想定調査報告書」)

二十六号台風の惨状

昭和42年2月16日発行 上里

被害状況綱

(昭和41年9月29日17時現在) 上里村

区分	被害数
死者	2
行方不明	0
重傷	5
軽傷	1
小計	8
全壊、全焼及び流失	27
半壊及び半焼	255
一部破損	2,562
床上浸水	1
床下浸水	184
全壊全焼	27
世帯人員	1,322
半壊及び半焼	255
世帯人員	1,355
一部破損	2,542
世帯人員	1,070
床上浸水	1
世帯人員	3
床下浸水	184
世帯人員	793

災害発生日 昭和41年9月25日

近世末未曾有なかつた二十六号台風のつめあつた余りにも大きかつた。特に多大な被害家庭各位には心から御見舞を申し上げ、犠牲となつた御位に對しては深甚なる哀悼の意を表します。

▶昭和42年(1967年)2月発行の「上里広報」にて、台風26号の被害状況を伝える記事。282棟の住宅が全半壊、2,562棟が一部破損し、上里村指定文化財武田信玄内室墓所が倒壊したと写真で伝えている。



上里村指定文化財 武田信玄内室墓所倒壊

減災のための

3つの備え

減災とは、災害による被害をできるだけ少なくするための取り組みのことです。減災には、一人ひとりが自ら取り組む「自助」、地域で助け合う「共助」、公的機関による「公助」の連携が重要だと言われています。その中でも基本となるのは「自助」、一人ひとりが自分の身の安全を守ることです。

大規模災害時、特に初動時は行政による災害対応に限界が生じます。いつ来るかわからない「そのとき」。命を守るために、備えてください。

阪神・淡路大震災における生き埋めや閉じ込められた際の救助主体等

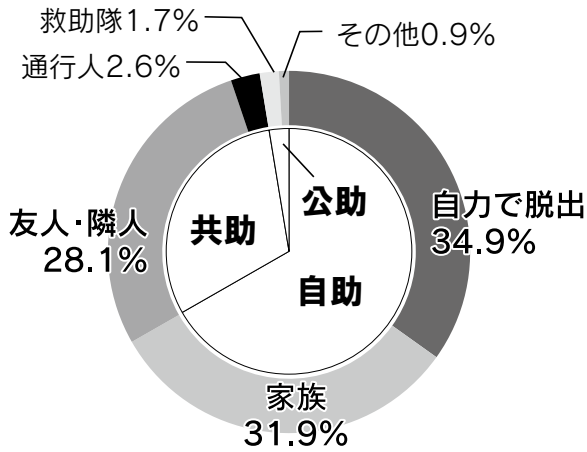

(参考：内閣府「平成30年度版防災白書」)

自助の備え

～自分や家族の安全を、自分自身で守る～

備蓄



備蓄例(3日分)

3日分の飲料水(1人1日3ℓ)、食料、懐中電灯・ラジオ・カセットトコンロ、ウェットティッシュ・常備薬など

住宅耐震化



町では、昭和56年以前に建てられた住宅の耐震診断・耐震改修に補助金を出しています。

家具転倒防止

家具の下敷きになったり、避難経路を塞がないように対策をしましょう。家具が倒れてこない場所で寝ることも大切です。

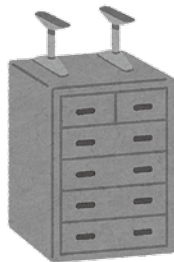

感震ブレーカーの設置

地震発生時や停電復旧時に配線や電気機器から出火することがあります。避難する時にはブレーカーを落としましょう。



共助の備え

～地域コミュニティによる助け合い～

区長を対象とした防災講座や、地区集会所への防災出前講座を行っています。

地域の行事に参加して交流するなど、日頃のコミュニケーションも大切です。



区長向け防災講座



防災出前講座

公助の備え

～町・警察・消防・自衛隊による公的な支援～

町職員を対象とした図上訓練(地図を使った災害シミュレーション訓練)や、防災研修会(避難所運営等)を行っています。



図上訓練



防災研修会



防災情報メールを登録しましょう

防災行政無線の放送の内、緊急を要する情報をメールでお知らせします。

①QRコードを読み取り、指定のメールアドレスに空メールを送信。

※読み取れない場合はp-bousaikamisato@m.blayn.jpへ空メールを送信。

②登録確認メールが届いたら、登録完了です。

※登録確認メールが届かない場合は、ドメイン指定受信設定を確認してください。



我が家のブロック塀は大丈夫？

6月18日の大阪府北部を震源とする地震では塀の倒壊により、尊い命が奪われました。

塀の安全性の確保は所有者の責任です。地震はいつ起こるかわかりません。取り返しのつかない事態を未然に防ぐために、塀の自己点検を行いましょ。

下記チェック項目で、ひとつでもチェックとまらない項目があった場合には、専門家に相談し、危険性が確認された場合は、付近通行者へ速やかな注意表示のうえ、補修・撤去等を行いましょ。

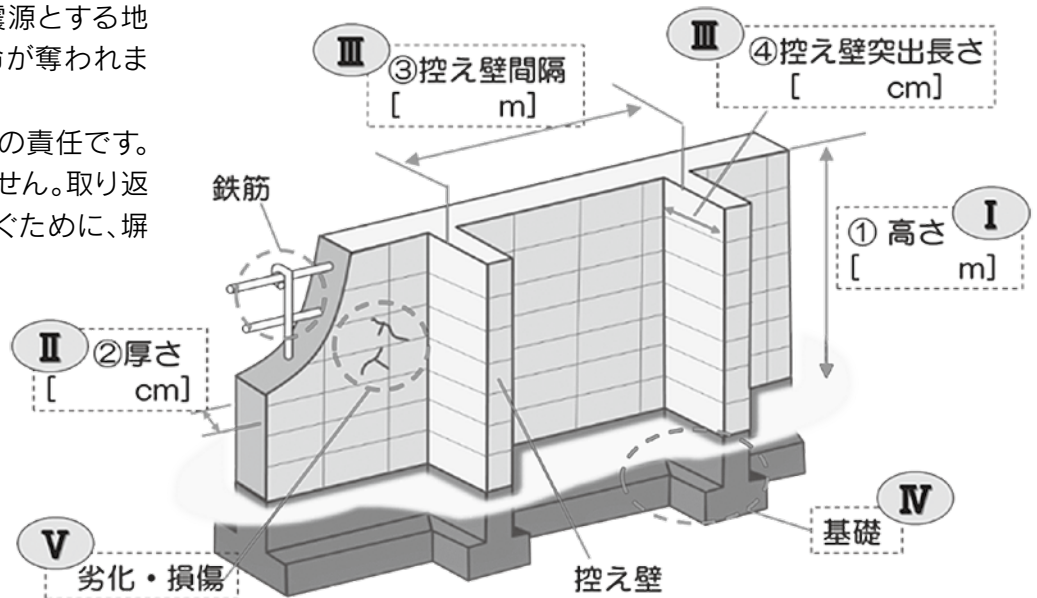

チェック項目

	ブロック塀の場合 (補強コンクリート ブロック造)	組積造の塀の場合 (石積みやレンガ積みの 塀など)
I. 塀の高さ	<input type="checkbox"/> 地面から2.2m以下である	<input type="checkbox"/> 地面から1.2m以下である
II. 塀の厚さ	<input type="checkbox"/> 厚さ10cm以上(塀の高さが2mを超える場合は15cm以上)である	<input type="checkbox"/> ②厚さが次の値☆以上ある 計算:①高さ(m)×10=(☆ cm)
III. 控え壁	<input type="checkbox"/> III-1またはIII-2のいずれかを満たしている	<input type="checkbox"/> III-1またはIII-2のいずれかを満たしている
III-1. 控え壁不要	塀の高さが1.2m以下である	②厚さが次の値☆以上ある 計算:①高さ(m)×15=(☆ cm)
III-2. 控え壁必要	<ul style="list-style-type: none"> ③控え壁間隔が3.4m以下である ④控え壁突出長さが次の値☆以上 計算:①高さ(m)×20=(☆ cm) 	<ul style="list-style-type: none"> ③控え壁間隔が4.0m以下である ④控え壁突出長さが次の値☆以上 計算:②厚さ(cm)×1.5=(☆ cm)
IV. 基礎	<input type="checkbox"/> コンクリートの基礎がある	<input type="checkbox"/> 基礎がある
V. 劣化・損傷	<input type="checkbox"/> 傾き、ひび割れがない	<input type="checkbox"/> 傾き、ひび割れがない

まずはブロック塀を造った施工業者に確認してもらうことが第一です。

それでも不明な場合は専門家、または所管の埼玉県建築安全センター・お住まいの市町村にご相談ください。

塀に関する専門的なご相談はこちらへ(専門家)

(公社)日本エクステリア建設業協会【☎03-3865-5671】

(一社)埼玉県建築士事務所協会【☎048-864-9313】

(一社)埼玉建築士会【☎048-861-8221】

埼玉県熊谷建築安全センター

【☎048-533-8776】

上里町役場 まち整備課 都市計画係

【☎35-1227】



千葉県長生村と災害時相互応援協定を締結しました

8月1日(水)、千葉県長生村と「大規模災害時における相互応援に関する協定」を締結しました。

長生村は、太平洋に面する九十九里浜の一端にある千葉県唯一の村です。人口は14,471人(平成30年1月現在)、面積は28.29km²で起伏が少なく、上里町に似た平坦な地形です。今後、幅広い分野で継続的な協力関係を築き、相互の発展を図っていきます。



第50回

上里町民体育祭

日時

10月7日(日)

午前8時10分から開会式

会場

堤調節池運動公園グラウンド
(雨天の場合は中止となります)



第50回 上里町民体育祭プログラム

No.	競技種目	参加対象者
1	綱引き (小学生)	小学生 (自由参加)
2	体育協会対抗リレー	体育協会
3	おいかけ玉入れ	幼児 (4歳以上、自由参加)
4	地球まわしリレー	地域別一般
5	スポーツ少年団対抗リレー	スポーツ少年団員
6	字別対抗リレー (予選)	ハンドダブルリレー (男2・女2)
		ソリ引きリレー (男2・女2)
		対抗リレー (男2・女2)
7	スポーツ少年団・親子でジャンプ	スポーツ少年団・親子
8	あけてビックリ封切り競走	来賓・商工会・一般参加 (自由参加)
	昼食・アトラクション	交通安全パレードほか
9	台風の日	PTA会員等
10	ナイスショットでGOGOリレー	老人クラブ・高齢者
11	綱引き (一般)	地域別一般
12	民踊 (上里音頭ほか)	SALA上里・レクリエーション協会 一般参加 (自由参加)
13	字別対抗玉入れ	字別チーム
14	消防団分団対抗リレー	消防団
15	字別対抗リレー (決勝)	字別チーム

字別対抗種目の 出場者募集!

種目	募集人数 (各行政区ごと)
ハンドダブルリレー	男2名・女2名
ソリ引きリレー	
対抗リレー	
玉入れ	男5名・女5名

対象…18歳以上で町内在住者

申込…9月14日(金)までに各区長または地区健体役員までお申し込みください。

※6・13・15は字別対抗種目、4・11は小学校地域別対抗種目です。

※自由参加種目(1・3・8・12)に参加希望の方は、体育祭当日、各種目の集合放送が流れたら、入場門に集合してください。

※競技に出場された方全員に参加賞を差し上げます。

町民体育祭練習用「上里中学校ナイター施設」開放日程

月	火	水	木	金	土	日
9/17	18	19	20	21	22	23
	七小地域	東小地域	神小地域	賀小地域		
24	25	26	27	28	29	30
長小地域	七小地域	東小地域	神小地域	賀小地域	長小地域	
10/1	2	3	4	5	6	7
七小地域	東小地域	神小地域	賀小地域	長小地域		体育祭 当日

【開放時間】

午後7時15分～9時15分

※雨で中止の場合は、区長を通じて連絡します。校庭の利用に当たっては、利用上の注意(学校敷地内禁煙等)を守って下さい。

体育祭当日駐車場のご案内

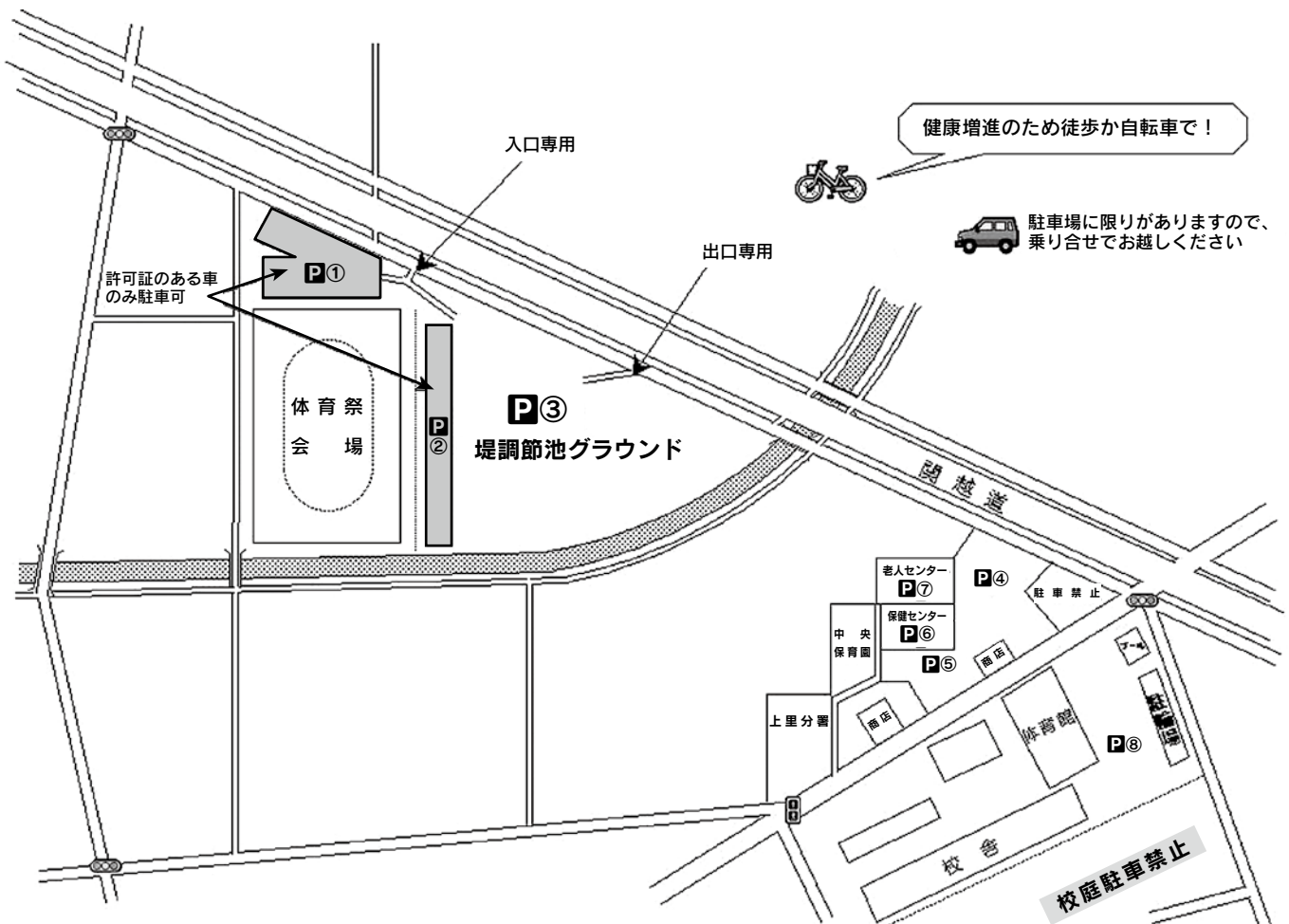

【注意事項】

- ①②の駐車場については、事務局が発行する駐車券のある車のみ駐車できます。
- 上里中学校は駐車禁止ですので、車で乗り入れないでください。

【お願い】

- 駐車場の混雑が予想されますので、できるだけ徒歩・自転車でお越しください。また、車でお越しの場合は、乗り合わせにご協力ください。

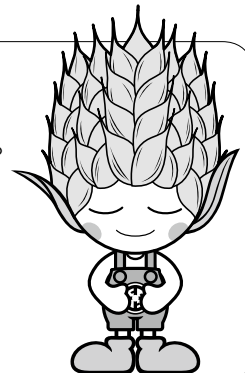

問合せ…生涯学習課スポーツ振興係【☎35-1245】

■犬の飼い方について

最近、「散歩の際などにリード(ひも)につながない」、「飼い犬のふんを片付けない」などの苦情が多数寄せられています。飼い主のマナーとして、犬の散歩時には必ずリードでつなぎ、ふんをした時はスコップや袋で回収し、持ち帰ってください。責任を持って飼いましょう。

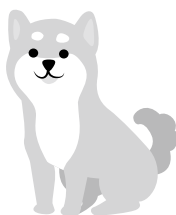

また、年1回の狂犬病予防注射が義務付けられています。まだお済みでない方は、動物病院で予防注射をしてください。その際、証書が発行されますので、証書と手数料(1頭につき550円)を持って、役場へお越しください。注射済票鑑札を発行します。

問合せ…くらし安全課生活環境係【☎35-1226】

■ごみの分別について

可燃ごみや不燃ごみと一緒に、資源ごみ(ペットボトル、びん、かん)が分別されずに出されていることがあります。資源ごみは地区の財源となり、また生活環境の保全となりますので、分別するようご理解、ご協力をお願い致します。

また、ペットボトルは、ラベルをはがしてから出してください。カッター等を使わなければはがれないラベルは、ラベルをつけたまま出してください。

問合せ…くらし安全課生活環境係【☎35-1226】

■国民健康保険からのお知らせ

◆10月1日から国民健康保険「被保険者証」が更新されます

新しい被保険者証は、9月下旬に簡易書留で郵送します。また、別途通知した方は、役場窓口で納税相談の後に被保険者証を交付いたします。

◆国民健康保険の加入・脱退手続きについて

職場の健康保険に加入・脱退した場合は、国民健康保険への脱退・加入の手続きが必要です。手続きが遅れると、さかのぼって国民健康保険税を納めることになったり、職場の健康保険料と国民健康保険税を二重に支払ってしまうことがあります。

●国民健康保険に加入する手続きに必要なもの

- ・マイナンバーカードまたは通知カード
- ・社会保険等の資格喪失証明書等(被扶養者がいた場合はその方の氏名も記載されたもの)
- ・本人確認書類(顔写真付きの身分証明証は1点、顔写真のないものは2点)
- ・印鑑

●国民健康保険を脱退する手続きに必要なもの

- ・国民健康保険の保険証
- ・新たに加入した健康保険の保険証

問合せ…健康保険課医療年金係【☎35-1222】

自殺を予防するポイント

自分自身

～自殺につながりやすいところの病気を予防しましょう～

- 悩みやストレスを誰かに話してみましよう。
- 自分なりのストレス解消法を見つけてみましよう。
- 「自分は大丈夫。」と放置せず、おかしいなと感じたら専門機関を受診しましよう。

周囲の人

○気づき～周りの人の悩みに気づき、耳を傾ける～

家族や仲間の変化に気づいたら、自分に出来る声かけをしていましよう。

悩みを話してくれたら、時間をかけて、できる限り傾聴しましよう。

○つなぎ～早めに専門家に相談するよう促す～

プライバシーに配慮した上で、家族、友人、上司といったキーパーソンと連携して、医療機関などの専門家との相談につなげましよう。

○見守り～温かく寄り添いながら、じっくりと見守る～

身体や心の健康状態について、あせらずに優しく寄り添いながら見守りましよう。

必要に応じ、キーパーソンと連携をとり、専門家に情報を提供しましよう。

問合せ…町民福祉課社会福祉係【☎35-1224】

日本の自殺者数は減少傾向にはありますが、依然として年間の自殺者数が2万人を超えているという深刻な状況です。主要先進7か国の中でも、我が国の自殺死亡率(人口10万人当たりの自殺者数)は最も高くなっています。

第1位となっています。かけがえのない多くの命が日々、自殺に追い込まれているという非常事態が続いています。一人ひとりが「自殺が特別なことではない」「自殺は防ぐことができる」と認識し、共に支えあうことが望まれています。



9月10日～16日は自殺予防週間です

こむぎっちょっくら健康体操大交流会

日時…9月27日(木)、午後1時30分～3時30分

(受付は午後1時から)

場所…多目的スポーツホール

内容…体操取組み地域の発表(下郷、帯刀、三田、京塚、天神・真下、堤、一丁目、古新田)、参加者全員で体操の実施

問合せ…上里町地域包括支援センター

【☎35-1243(直通)】



平成29年度の大交流会の様子

介護保険「地域密着型サービス」事業者を再公募します

「第7期上里町高齢者福祉計画・介護保険事業計画(平成30年度～平成32年度)」に基づき、地域密着型サービスの事業者(法人)の再公募を行います。

▶公募するサービスと整備予定数

小規模多機能型居宅介護、1事業所

▶事前相談期間

9月5日(水)～9月21日(金)(土・日・祝日を除く)

※詳しくは、町ホームページをご覧ください。

問合せ…高齢者いきいき課高齢介護係

【☎35-1243(直通)】

敬老長寿祝金を支給します

受給日時…9月28日(金)

【賀美・神保原地域】午前9時30分～11時30分

【長幡・七本木・上里東地域】午後1時30分～3時30分

会場…町役場・町民ホール

準備…印鑑

敬老長寿祝金受給資格者証認定通知書

※該当者の方へ9月20日頃郵送します。

問合せ…高齢者いきいき課高齢介護係

【☎35-1243(直通)】

対象者・支給内容

	対象年齢	支給額
満77歳の方	昭和15年9月16日～ 昭和16年9月15日までに生まれた方	5,000円
満80歳の方	昭和12年9月16日～ 昭和13年9月15日までに生まれた方	7,000円
満85歳の方	昭和7年9月16日～ 昭和8年9月15日までに生まれた方	10,000円
満88歳の方	昭和4年9月16日～ 昭和5年9月15日までに生まれた方	20,000円
満99歳の方	大正7年9月16日～ 大正8年9月15日までに生まれた方	30,000円
満100歳の方	大正6年9月16日～ 大正7年9月15日までに生まれた方	50,000円

【暮らしの便利帳の一部追記について】

8月に配布した「暮らしの便利帳」に誤りがありました。お詫びいたしますとともに、追記をお願いします。

073ページ「介護サービス事業者等一覧」

No.	施設名	TEL	凡例
3	訪問看護ステーション虹彩	71-9597	R

認知症 ほんっと相談

町内の認知症グループホームでは、認知症ケアのプロに相談ができます。

認知症専門病院の受診方法や、認知症介護に役立つサービスのご紹介も行います。まずはお電話ください。

上里町の認知症グループホーム(認知症対応型共同生活介護)

グループホーム名	対応形態※	住所	電話番号
栄華の里	予約制	大字三町22-2	34-2188
さくらんぼ		大字金久保777	34-3388
賀美邑		大字勅使河原1584	35-0333
かみさと		大字七本木291-1	35-3483
カンナの里		大字勅使河原1577	35-3525
愛の家神保原	随時対応	大字神保原町91	35-3700

※守秘義務は遵守します。安心してご相談ください。

※予約制の場合は電話で相談日時を調整後に相談をお受けします。

問合せ…高齢者いきいき課地域包括支援係 【☎35-1243(直通)】

物忘れがあるけれどこれって認知症？

介護の話を誰かに聞いてほしい！

お財布を盗られたと言う事が多くて対応に困る



インフォメーション

上里町こむぎっち子育てサポート



連載で町の「子育て10のサポート」を詳しく紹介!

⑦ 発育・発達すくすくサポート

今月は、赤ちゃんの発育・発達に係る相談や、専門職員による巡回支援等を行う「発育・発達すくすくサポート」を紹介します。



発育・発達すくすくサポート

- ◆乳幼児の発育・発達等に関する相談事業
 - 【うさぎちゃん広場】発育・発達全般に関する個別相談
 - 【ことばの相談】言語発達に関する個別相談
 - 【うごきの相談】運動発達に関する個別相談
 - 【親子教室】運動や言語の発達がゆっくりな子供とその保護者が集まりグループ活動を通して発育発達の成長を支援
 - 【発達相談】発達全般に関する個別相談
 - 【赤ちゃん相談】乳幼児に関する相談(午前9時30分～10時)
- ◆専門職員による巡回支援
 保育所や幼稚園等を、専門の職員が巡回し、相談等に対応。
 問合せ…町民福祉課【☎35-1224】

育児で気になることがあったらひとりや夫婦で抱え込まずに気軽に相談してみましょう!



問合せ
子育て共生課【☎35-1236】

♥就学時健康診断を実施します

平成31年4月に小学校へ入学する子供(平成24年4月2日～25年4月1日生まれ)を対象に、就学時健康診断を実施します。9月中旬に通知を送付しますので、通知が届かない場合や当日受診できない場合は、学校教育課へお問い合わせください。

問合せ…学校教育課【☎35-1246】

学校名	実施日	受付時間
神保原小学校	10月5日(金)	午後1時～1時15分
賀美小学校	10月22日(月)	
長幡小学校	10月19日(金)	
七本木小学校	10月12日(金)	
上里東小学校	10月15日(月)	午後1時～1時20分

♥DV被害母子のための心理教育プログラム「びーらぶ」開催のお知らせ

対象…DV被害から逃れた後の母親とその子供
 時期…9月または12月から
 内容…DV(暴力)についての情報提供とその対処スキル
 問合せ…県男女共同参画課【☎048-830-2925】

♥子育て座談会「育児の悩み すっきり!」講座

子育ての悩みや不安、もやもやした気持ちを、皆さんとお話ししてすっきりしてみませんか?

臨床心理士がお手伝いします!

日時…10月11日(木)、午後1時30分～3時30分

会場…保健センター

対象…上里町在住で、未就学児のいる保護者

定員…10名(先着順)

進行役…臨床心理士 小笠原 美江 氏

保育士による託児もあります(定員10名、先着順)

※託児する方は、オムツ、ミルク、飲み物など必要なものをお持ちください。

申込み…10月4日(木)までに保健センターへ電話

申込先・問合せ…保健センター【☎33-2550】

♥司法書士による「全国一斉 子どものための養育費相談会」開催

埼玉県青年司法書士協議会と全国青年司法書士協議会では、養育費に関する電話相談会を開催します。相談料は無料です。秘密は厳守します。

日時…9月8日(土)、午前10時～午後4時

電話…0120-567-301 (フリーダイヤル)

保健センターからお知らせ 問合せ…健康保険課健康推進係（保健センター）【☎33-2550】

♥がん検診（個別検診）実施しています

検診費用は全て無料です。受診希望の方は電話等で保健センターへお申込みください。

期間…平成31年3月末まで

【指定医療機関で受けられる個別検診】

種 目	対象者
子宮頸がん	20歳以上の女性
乳 が ん	40歳以上の女性 *30~39歳の方は医師の診察があります。
大 腸 が ん	30歳以上の男女
前立腺がん	30歳以上の男性
胃 が ん リ ス ク	40~70歳の5歳刻みの男女 ※申込不要。対象者の方には受診券を送付済みです。 ※男性には前立腺がん検診、女性には子宮頸がん個別検診、乳がん個別検診の受診券も送付済みです。

※年齢基準は平成31年3月31日です。

問合せ…保健センター【☎33-2550】

♥集団検診（胃がん・大腸がん検診）は11月で最終となります。

平成30年度の胃がん・大腸がん集団検診は11月8日(木)、9日(金)、12日(月)で最終となります。

受診希望の方は保健センターまでお申込みください。

※定員に達した時点で締め切りとなります。

申込先・問合せ…保健センター【☎33-2550】



♥食育セミナー『もっと知りたい野菜の魅力』を開催します！

日時…9月27日(木)、午前10時~正午

会場…町役場4階・大会議室

内容…野菜の上手な摂り方についての講話

講師…日本野菜ソムリエ協会認定

野菜ソムリエプロ 牧野 悦子 氏

対象…上里町在住の方

定員…80名（先着順）

申込み…9月21日(金)までに保健センターへ申し込む。

申込先・問合せ…保健センター【☎33-2550】



♥まだまだ間に合います！

平成30年度上里町いきいきスタンプラリー

検診を受診した方や健康づくりに関する事業に参加した方へ「こむぎっちスタンプ」を押印します。スタンプを4つ集めた方（先着）にステキな記念品を贈呈しております。今年度はすでに記念品交換者が続々登場。記念品にはまだ余裕がありますので、ぜひご参加ください。

台紙配布場所…町役場または保健センター

実施および記念品交換期間…平成31年3月末まで

問合せ…保健センター【☎33-2550】

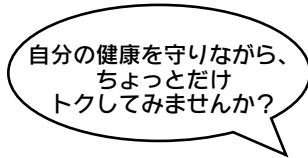

9月 保健センター予定表 ☎33-2550

18日(火) 2歳6か月児歯科検診(平成28年2月生まれ) 赤ちゃん相談

19日(水) 5歳児健康相談(平成25年9月生まれ)

20日(木) 7・8か月児健診(平成30年1月生まれ)

21日(金) 1歳6か月児健診(平成29年2月生まれ)

25日(火) 3歳6か月児健診(平成27年2月生まれ)

26日(水) 3・4か月児健診(平成30年5月生まれ)

※赤ちゃん相談の「個別相談」は予約制です。

休日・夜間の医療機関はこちらへ

休日・夜間急患診療所

【本庄市保健センター内☎23-3322】

診察科目…内科系疾患

診察時間…午前9時~ 正午

午後1時~ 4時

午後7時~10時

診 察 日…毎週木曜日

診察時間…午後8時~10時

※健康保険証を持参してください。

在宅当番医療機関

◆診察は午前中のみとなります。また当番医は変更になる場合もありますので、確認してからお出かけください。

9月 2日(日) はにほんクリニック ☎22-3596

9月 9日(日) 高橋外科整形外科 ☎22-6211

9月 16日(日) 千田医院 ☎76-0041

9月 17日(月) 昭和産婦人科 ☎22-2025

9月 23日(日) 高山整形外科 ☎22-3245

9月 24日(月) 田所医院 ☎22-3445

9月 30日(日) 辻クリニック ☎35-1116

10月 7日(日) 寺坂医院 ☎22-3343

※10月7日(日)は午後5時まで実施します。

ふるさと文化財探訪

第21回

上里町の指定文化財を紹介します。
問合せ：郷土資料館 ☎33-2682

上里町指定文化財

- 第9号 武田信玄夫妻画像
- 第4号 古銅正観音立像
- 第5号 釈迦如来座像
- 第14号 三条実美公野剣
(昭和37年指定)

武田信玄の甥にあたる川窪信俊が金久保を領地として居住した際、養母であり武田信玄夫人の陽雲院も一緒に陽雲寺境内(当時は崇栄寺)に閉居しました。以来寺号を崇栄山陽雲寺と号しています。そのため、ここには武田家まつわる遺品が数多く残されています。

武田信玄夫妻画像(県指定文化財)
縦32・2cm、横33・3cmの絹本着色の
図画で、剃髪道服姿で脇息にもたれる武田信玄と、小袖を着た陽雲院とが畳の上に並んで座っており、夫人の

小袖には甲州を偲ばせる葡萄模様が描かれています。

画像の隅に「年寿八十二歳元俊画」とあることから、作者は幕府の御用絵師を務めた狩野派の絵師狩野元俊で、寛文9年(1669)の作であることがわかります。



信玄夫妻画像

古銅正観音立像(県指定文化財)
釈迦如来座像(県指定文化財)

古銅正観音立像高さ10・5cmの銅製聖観音像で、新羅三郎義光が铸造し懐中守本尊としていたと伝えられています。

釈迦如来座像座高4・2cmの銅製釈迦如来坐像で鎮守府將軍源頼義が御旗守本尊としたと伝えられています。

この2品は武田家に伝えられ、陽雲院の遺品として伝来しています。

この他、武田家関係中世文書7点(指定番号15・16・49・50・51・52・53)昭和37年2月22日 県指定文化財)があります。

また、陽雲院は、三条左大臣藤原公頼の次女であり、この家系は明治初期の太政大臣三条実美(注1)の先祖にあたります。そこで陽雲寺には三条実美より拝領した刀(劔)が残されています。

三条実美公野剣(県指定文化財)

この刀は明治の元勳太政大臣公卿三条実美公が幕末七卿落ちの際に長州で作刀して、維新の廃刀令まで常用していたもので、全長64

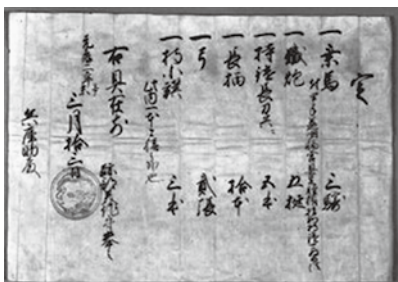

中世文書(指定番号15)

こむぎっちょの

がみさと歴史クイズ

チャレンジ・が・上里

問:町民体育祭(村民体育祭)はいつからはじまりました?

- ①昭和29年
- ②昭和44年
- ③昭和46年

答えは17ページ!



cm、刀銘は「周防国永弘諱は長(州)藩友道作」、総金物は「長(州)藩長谷部幸作」とあります。これには明治26年に書かれた高橋泥舟(注2)の御野劔之記が添付されています。

(注1)明治維新の功臣で尊王攘夷運動の先頭に立って活躍し、維新後は太政大臣、内閣制発足後は内大臣を歴任して、大勲位・公爵となりました。(1837~1891)

(注2)幕末の幕臣で槍術にすぐれ講武所教授となり、文久3年(1863)に新徴組を統率しました。鳥羽伏見の戦の後は、恭順謹慎説を主張し、江戸城明渡し後は徳川慶喜を護衛しました。山岡鉄舟・勝海舟と共に幕末三舟と称されています。(1835~1903)

**リクエストサービス
利用してね!**

貸出中の本の予約のほか、当館にない本は、県内外の図書館から借りて貸出することができます。予約や取寄せも可能です。

◆リクエストサービス

1人1回5冊まで

◆貸出点数・日数

図書…1人10冊 (15日間)

雑誌…1人3冊 (15日間)

AV…1人3点 (15日間)

みんなできてね!

◆子どもシアター

日時…9月8日(出)

(1回目) 午前11時

(2回目) 午後3時

作品名…『ムーミン スナフキンが帰ってきた』(25分)

◆絵本の読み聞かせ

□くまさんのポケット

日時…9月12日(水)・26日(水)
午前11時

□おはなし会 (カッコーの会)

日時…9月15日(土)、午後2時

□のはらタイム(のはらくらぶ)

日時…9月22日(土)、午後2時

図書館カレンダー 9月

(●印は休館日)

日	月	火	水	木	金	土
						1
2	3	4	5	6	7	8
9	10	11	12	13	14	15
16	17	18	19	20	21	22
23	24	25	26	27	28	29
30						

開館時間…午前9時～午後7時

大人の

図書館・郷土資料館見学ツアー

日時…10月1日(月)、午後1時30分から

定員…30名 ※先着順

受付開始…9月1日(土)

内容…図書館・郷土資料館・出土文化財管理センターを解説付きで見学できます。普段は入ることのできない場所も見学できるお得なツアーです。

集合場所: 上里町立図書館2F会議室

申込み…図書館カウンターまたは電話で申し込む

申込先・問合せ…上里町立図書館【☎34-0455】

親子
歴史講座

民具体験

～昔の方法でお米を炊いてみよう!!～

日時…10月21日(日)、午前10時～正午

場所…上里町立図書館職員駐車場

講師…丸山 修氏(上里町立郷土資料館職員)

対象…小学生とその保護者

定員…10組20名 参加費…無料

持ち物…汗ふきタオル、水筒

内容…薪を使って羽釜で炊いたご飯でおにぎり作りや民具の脱穀機の体験、戦時中の精米体験をします。

受付開始…10月1日(月)から ※先着順

申込み…図書館カウンターまたは電話で申し込む

申込先・問合せ…上里町立図書館【☎34-0455】

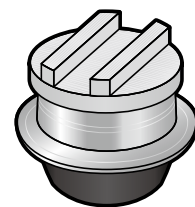

かみさと文芸

七夕や別れの握手去りがたし	本宮 裕子
事毎く身構えて処す炎暑かな	伊藤 菊子
ほろ酔いて本音ぼろりと遠花火	塚越 節子
かき氷心の憂さも鎮めけり	佐藤 マサル
孫騒ぐ庭いっぱいの夏の声	小野 英比古
鬼百合の下向き咲けり背丈ほど	今田 長一
熊谷の猛暑これこそ生き地獄	福岡 山彦
夕暮れの七夕まつりアセチレン灯	庄 和枝
若葉風ゆったり雲の流れけり	庄子 佐恵子
あばら家に向日葵一輪かがやけり	高橋 茂子
ところてんまづしき過去をすすり呑む	飯塚 和風



齋藤俊男さん(左)と河野太郎外務大臣(右)

齋藤俊男さん「外務大臣表彰」受彰

町内在住の齋藤俊男さんが、外務大臣表彰受彰されました。この表彰は、日本と諸外国との友好親善関係の増進について特に顕著な功績のあった個人・団体に贈られるものです。

齋藤さんは、ねぎ栽培等の農業を行う一方、日系ブラジル人の教育に力を入れており、学園・保育園の設立のほか、平成30年には日系ブラジル人の子どもの大学進学のために返済不要の奨学金を出す一般財団法人を設立しました。この度の表彰では、日本とブラジルとの相互理解の促進への尽力が功績顕著とされ、受彰となりました。

五明自治会が宝くじの助成金コミュニティ備品を整備

一般財団法人自治総合センターでは、宝くじの社会貢献広報事業として宝くじの受託事業収入を財源としてコミュニティ助成事業を実施しています。このたび、五明自治会では、宝くじの助成金を受けて、机やテント等のコミュニティ備品を購入しました。今後の地域のコミュニティの活性化、明るい地域づくりに役立ててください。

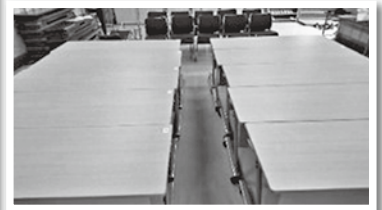
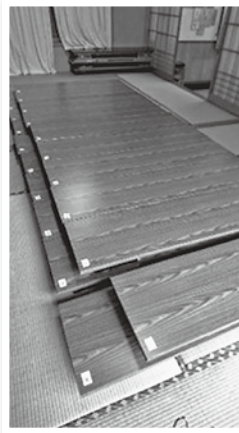

スポーツ大会の結果

県北交流大会(埼玉県バレーボール協会会長杯北部地区1次予選会)

2月4日(日)他
[本庄シルクドーム他]
優勝 上里中学校
女子バレーボール部



北部地区お別れ交流大会(バレーボール)

2月18日(日)[上里東小学校体育館]
◆Aブロック
優勝 上里東JVC



会長杯争奪小学生バレーボール新人大会埼玉県決勝大会

3月3日(土)他[熊谷文化スポーツ公園体育館]
ベスト16進出
上里東JVC



埼玉県スポーツ少年団バドミントン大会(ダブルス大会)

2月24日(土)[蓮田市総合市民体育館]
◆Eブロック
優勝 黒羽・飯塚ペア
◆Iブロック
優勝 田嶋・黒川ペア



上里FC卒団交流サッカー大会

3月17日(土)[上里町堤調節池運動公園]
優勝 上里FC Bチーム 2位 上里FC Aチーム



優勝 上里FC Bチーム

2位 上里FC Aチーム

第35回 明るい町づくりの意見発表会

テーマ「住みよい町のために 私と地域でできること」

8月2日(木)、第35回明るい町づくりの意見発表会が開催されました。町内5つの小学校の5・6年生17名がテーマについて自ら考え発表を行いました。いつもの学校とは違う雰囲気の中、緊張しながらも堂々とした発表ができました。



発表者および発表要旨一覧表

No.	学校名・学年	氏名	発表要旨
1	七本木小5年	清野 翔太	ほくはこの上里町が大好きだ。もつと住みよい町にしていくために、地域の方たちが、子供からお年寄りまで触れ合える施設などがあると良いと考えた。しかし、地域に目を向けてみると、ゴミが落ちていたりすることがある。そこで、地域で協力してゴミ拾いをする日を設けることで、交流しながら住みよい町づくりを行うことができると考えた。
2	七本木小5年	なかほら 穂乃花	私の住む上里町は、子ども達にとってやさしい町である。昨年の秋には、大きな公園「あおぞらパーク」などの安全で楽しく遊べる場所が作られた。お年寄りや体の不自由な人にもやさしい町になるよう、巡回バスを無料にし気軽に利用できるものになればと思う。子ども達も地域の方とふれあえる機会が増えるのではないかと考える。
3	七本木小6年	おおくぼ 詩穂	上里町は、お年寄りや障害のある方でも暮らしやすいように役場やショッピングセンターの設備が整えられているところがすばらしいと思う。しかし、小学生や中学生がお年寄りや障害のある方ともつと触れ合う機会をもてばもつとよい町になると思うので、学校での特別授業やふれあいイベントがあるとよいと思う。
4	七本木小6年	よしだ 実希	上里町の良い所は、自然が豊かな所と、大型のショッピングセンターが複数あり、買い物に便利であることが挙げられる。しかし、改善した方がいい点が2つある。道路にごみが落ちていること、交通事故が多い事だ。この2点を改善するために私たちにできることとして、自分から進んで拾うこと、交通ルールや自転車の正しい乗り方を守ることを考えた。
5	上里東小6年	すぎやま ひまり	ゴミをなくし、上里町をよりきれいにするための対策「ごみで満腹!こむぎっち大作戦」と「ゴミ0(ゼロ)交流会」の2つを提案したい。
6	上里東小6年	あんどう 結愛	上里町で自慢できることは、自然が多く、優しい人が多いところである。上里町をよりよくするために「こむぎっちタクシー」を提案したい。
7	上里東小6年	あきや 将太	たくさんある上里町のよいところの中で、「地域の方々の協力」と「体験学習」について紹介していきたい。
8	神保原小6年	つかごし 麗愛	様々な人にとって住みやすい場所にするには、環境を整えること、人とのつながりを大切にすることの両面から働きかけが必要である。また、自分にもできることを考え、行動していきたい。
9	神保原小5年	ほんだ まみ	住みよい町づくりのために「私たちができる小さなこと」をテーマに発表していく。
10	神保原小5年	まつもと もえ	住みよい町づくりのために「ゴミのない町づくり」をテーマに発表していく。
11	賀美小6年	しみず み希	私と地域でできることは2つ。「ごみ拾い」と「あいさつ」。住みよい町になるよう、小学生でもできることを協力して行いたい。
12	賀美小6年	たむら じん	上里町の良いところは、自然豊かで、スーパーが多いところ。改善点は、「ごみ」「公園」「あいさつ」。小学生を含め上里町みんなですこすこ変えていくと住みよい町になる。
13	賀美小6年	なかじま み那	人は、何かその場所に魅力を感じたりひかれたいしてやって来る。私にできることは「提案」。私と地域でできることは「あいさつ」。活気ある住みよい町になってほしい。
14	長幡小6年	なかや 佳乃	上里町をもつと住んでいて楽しくなる町にしたい。そのために、クリーンの日に参加するなどして自分からゴミを拾ったり、自分からあいさつをしったりしていきたい。
15	長幡小6年	ほんだ まみこ	わたしが思う「住みよい町」とは、便利で楽しい町である。図書館をもつと活用しやすくし、積極的に自然に親しむことができる町にしていきたい。
16	長幡小6年	みはら 寛太	上里町が便利できれいな町になるために、もつと飲食店を増やしたり、駅前をにぎやかにしたりすることが必要である。
17	長幡小6年	やまだ 琉央	上里町をもつと住みよい町にするために、安全な町づくりを大切にしたい。そのために、もつとこむぎっち号を活用したり、安全に通行できる交差点を増やしたり、自分自身も心がけていきたい。



<町長講評(要旨)>

17名の皆さんが「住みよい町にするために自分が何ができるか」ということを真剣に考えていただき、素晴らしい意見を発表していただきました。ごみのことやあいさつのことなど、町として実践していかななくてはいけないということもたくさんありました。

これから皆さんのご意見を参考に、住みよい町、住み続けたい町になるように、交流の場を持ちたいと思っております。

おしらせ コーナー

催し

**ラグビーワールドカップ
2019開催1年前
イベント**

日時：9月23日(日)、午前10時～午後5時
場所：熊谷スポーツ文化公園内熊谷ラグビー場前特設ステージ

内容：トークショー、ご当地キャラクターの出演ステージ、ラグビー体験コーナー等
同時開催：熊谷圏オーガニックフェスタ2018、熊谷市ラグビー祭り

**ラグビーワールドカップ
2019チケットの
一般先行抽選販売開始**

申込期間：9月19日(水)～11月12日(月)

抽選結果発表：11月26日(月)
※チケットIDの登録が必要
です。詳しくは公式チケッ
トサイト

(tickets.rugbyworldcup.com)をご覧ください。
問合せ：県民生活部ラグビーワールドカップ2019大会課(☎048-830-6870)

募集

**かみさとふれあいまつり
フリーマーケットコー
ナー出店者募集**

開催日：11月4日(日)

出店資格：児玉郡市内または近隣市町村に在住、在勤の18歳以上の方

出店料：1区画500円

区画数：60区画程度(1区画3m×3m)

※1人(1団体)2区画まで

申込：9月10日(月)～28日(金)

(土・日・祝日を除く)

※申込書は総務課窓口で配布

注意：①営業(プロ)の方は参加不可②食料品の販売不可③荒天等により中止の場合、出展料は社会福祉協議会への寄付金とし返金なし

④応募多数の場合は抽選

申込先・問合せ：上里町コミュニティ企画実行委員会

事務局(総務課内)(☎35-1234)

講座・教室

人権サポーター養成講座

人権問題の諸課題を自覚し、自ら実践を行う人材を養成する講座です。

日時：10月～平成31年3月まで(全6回)

会場：町役場等

対象：町内在住者、各種団体等で人権問題の推進に関わる方、人権問題について関心があり今後活動していきたい方

定員：60名程度

申込：10月5日(金)まで

※全日程修了者には修了証の交付と、上里町人権を大切にする会への加入を推進しています。

申込先・問合せ：生涯学習課生涯学習係(☎35-1245)

**平成30年度
手話レベルアップ講座**

日時：10月19日～平成31年2月22日の毎週金曜日、午前10時～正午(全15回)

(11月2日(金)・11月23日(金)・12月28日(金)・1月4日(金)を除く)

会場：本庄市市民活動センター(はにぼんプラザ活動室E)

対象：①本庄市・児玉郡内在住で、修了後は手話通訳者養成講座を受講する意思のある人

②手話通訳者養成講座を修了した人、又は同等の技術・知識を有する人

定員：15人

費用：テキスト代など

申込先・問合せ：本庄市社会福祉協議会(☎22-7275)

生活情報

平成30年住宅・土地統計調査のご協力について

総務省統計局では、10月1日に住宅・土地統計調査を実施します。この調査は、

の
ある人
②手話奉仕員養成講座を修了した人、または同等の技術・知識を有する人
定員：20人
費用：テキスト代など
申込先・問合せ：本庄市社会福祉協議会(☎22-7275)

手話通訳者 全国統一試験対策講座

日時：9月27日～11月29日、毎週木曜日、午前10時～正午(全10回)

場所：本庄市市民活動センター(はにぼんプラザ活動室A)

対象：①本庄市・児玉郡内在住で、修了後は児玉郡市手話通訳者として活動する意思のある人

②手話通訳者養成講座を修了した人、又は同等の技術・知識を有する人

定員：15人

費用：テキスト代など

申込先・問合せ：本庄市社会福祉協議会(☎22-7275)

県立本庄特別支援学校 学校公開等のお知らせ

▼学校説明会

日時：10月3日(水)、午前9時40分～正午

内容：授業公開、学校概要の説明、高等部入学選考の説明、進路指導概要の説明及び特別支援教育に関する情報提供

▼学校公開

日時：10月29日(月)～31日(水)、午前9時45分～正午

内容：授業公開

**▼全県立特別支援学校
学校公開**

日時：11月1日(木)～2日(金)、午前9時45分～午後2時

内容：授業公開、全体説明会、給食試食(10食まで)

※試食は9月14日(金)までに事前申込み

申込先・問合せ：県立本庄

生活に関する最も重要な基本的な調査で、全国約370万世帯の方々を対象とした大規模な調査です。町では、約900世帯に8月下旬～9月下旬に統計調査員が調査書類を配布いたします。調査への回答は、インターネットまたは紙の調査票で回答することができます。統計調査員が調査票の記入のお願いに伺った際には、ご協力をお願いします。

問合せ：産業振興課(☎35-1232)

**県立本庄特別支援学校
学校公開等のお知らせ**

▼学校説明会

日時：10月3日(水)、午前9時40分～正午

内容：授業公開、学校概要の説明、高等部入学選考の説明、進路指導概要の説明及び特別支援教育に関する情報提供

▼学校公開

日時：10月29日(月)～31日(水)、午前9時45分～正午

内容：授業公開

**▼全県立特別支援学校
学校公開**

9月21日(金)～30日(日)は『秋の全国交通安全運動』期間です

◆全国重点目標

- ・子供と高齢者の安全な通行の確保と高齢運転者の交通事故防止
- ・夕暮れ時と夜間の歩行中・自転車乗用中の交通事故防止
- ・全ての座席のシートベルトとチャイルドシートの正しい着用の徹底
- ・飲酒運転の根絶



～人も車も自転車も
安心・安全 埼玉県～



◆チャイルドシート・シートベルトを着用しましょう!

警察庁によると、チャイルドシートを使用しないと、致死率は、約11倍も高くなります。子供の命は「だっこ」や「シートベルト」では守れません。必ずチャイルドシートを着用しましょう。

また、後部座席でシートベルトをしていない場合、自分自身が危険なだけでなく、前席の人を前に押し出して前席の人の命を奪ってしまうことがあります。シートベルトは後部座席も含め、全席忘れずに着用しましょう。

問合せ…くらし安全課生活環境係 ☎35-1226

県、県警察、民間支援団体の窓口を1カ所に集約し、ワンストップ支援体制でサポートします。

彩の国犯罪被害者ワンストップ支援センター

日時：9月19日(水)、午後1時15分から
会場：福祉市民センター2階研修室
申込：9月3日(月)から(定員になり次第締切)
申込先・問合せ：社会福祉協議会 ☎33-4232

無料法律相談

特別支援学校 ☎24-3747

場所：ラムザタワー3階(武蔵浦和駅徒歩3分)
▼生活問題に対する情報提供、助言など

問合せ：埼玉県防犯・交通安全課(分室) ☎048-710-5036

▼法律相談、カウンセリング、病院や裁判所等への付添支援
問合せ：(公社)埼玉犯罪被害者援助センター ☎048-1865-7830

▼専門職員によるカウンセリング、警察の捜査や裁判に関する説明

問合せ：県警察本部犯罪被害者支援室 ☎0120-381858

11月1日は「彩の国教育の日」

県では、11月1日を「彩の国教育の日」、11月1日から7日までを「彩の国教育週間」としています。

期間中は、県や市町村、学校、社会教育施設、各種団体等で、学校公開や親子向け体験教室などの事業を多数実施しています。

詳しくは県ホームページをご覧ください。

問合せ：上里町教育委員会 学校教育指導室 ☎35-1247・埼玉県教育局家庭地域連携課 ☎048-830-6976

納税相談窓口 ～休日開庁・夜間開庁のお知らせ～

- ◆9月の開庁日 【休日】 (午前8時30分～正午) 9月9日(日)
- 【夜間】 (午後8時まで) 9月25日(火)

※夜間は庁舎西入口(夜間入口)からお入りください。

◆相談窓口の問合せ…税務課収税係

☎35-1221(内線1121～1125)

※納税相談の場合は、あらかじめお電話でご連絡下さい。

固定資産税第3期・国民健康保険税第3期の納期限は**10月1日(月)**です。税金のお納めには便利な**口座振替**をご利用ください。

〔口座振替日は納期限日となります。残高不足等で振替ができなかった場合、再度の振替はできませんので、残高の確認をお願いします。〕

広告

お見積りは無料ですのでお気軽にお電話
ご来店くださいませ!! お待ちしております

三ツ星ウゴウゴ

リフォーム・増改築専門店
児玉郡上里町七本木3652-2

土・日・祝も営業してます
9:00～20:00

0120-72-0084

いつもご愛顧賜いありがとうございます

こむぎっこのかみさと歴史クイズ

チャレンジ・☆・上里

答え：②
昭和44年10月26日に第1回村民体育大会として神保原小学校校庭で行われました。





上里町文化協会主催

第51回 上里町文化祭

今年度も文化祭のシーズンがやってまいりました。今年で51回を数える文化の祭典は、右記の日程で行われます。

展示部門は町役場1階・町民ホールで、芸能部門はワープ上里での開催となります。ぜひご来場ください。



問合せ…中央公民館【☎33-8628】

公民館・児童館

男女共同参画推進センターまつり

今年度も、公民館・児童館・男女共同参画推進センターまつりが開催されます。各種芸能発表、展示のほか、楽しいイベントがもりだくさんです。ぜひ足を運んでみてください。

問合せ…中央公民館【☎33-8628】

会場	日時
賀美公民館	10月14日(日) 午前10時から
長幡公民館・児童館	
七本木児童館 男女共同参画推進センター	
上里東公民館・児童館	10月21日(日) 午前10時から
神保原公民館・児童館	

展示部門

日程	種目	団体名
9月6日(木)～9日(日)	写真展	上里写真クラブ
10月5日(金)～8日(月・祝)	書道展	書道研究葵心会
10月10日(水)～12日(金)	古美術展「戦国武将と神流川合戦」	上里町歴史古美術研究会
10月20日(土)～22日(月)	第18回小中学生書道展	小中学生書道展(会場…イオンタウン上里2階)
10月24日(水)～26日(金)	絵画展	神保原絵画自由クラブ
10月28日(日)～30日(火)	第21回小中学生郷土俳句展 俳句・短歌・華道展	小中学生郷土俳句展、如月短歌会、三ツ星俳句会、図書館俳句会、賀美公民館首蓓俳句会、雅友華道会
11月5日(月)～7日(水)	パソコン展 押花絵展	上里東パソコンクラブ、上里東押花絵愛好会
11月8日(木)～10日(土)	トールペイント展	トールペイント・桂田アツセンデルフト
11月11日(日)～13日(火)	キルト展	キルトサークル・ポピー
11月14日(水)～16日(金)	ちぎり絵・中国結び 絵画・写真展	上里彩クラブ
11月19日(月)～21日(水)	水彩画展	神保原水彩画教室

芸能部門

日程	参加団体名
11月3日(土・祝)	琴美月、琴響会、上里吟詠会、合唱団かみさと、上里東ハーモニカクラブ、秀麗会、扇華会、上里町民舞連合会、モアニアラ・フラサークル、上里東カラオケ愛好会、陽雲の会、七本木カラオケ

競争入札の結果

※消費税抜きの契約金額です。

◆平成30年7月18日(①～⑤)、7月24日(⑥)

工事等名	落札金額	落札業者
① 平成30年度(長期継続契約)戸籍情報システムハードウェア賃貸借	月額186,200円	日通商事株式会社 埼玉営業センター
② 平成30年度 長浜地内(町道119号線)物件調査業務委託	560,000円	井田起業株式会社
③ 平成30年度 神保原駅南街区公園(3号)整備工事	9,095,000円	株式会社平成
④ 平成30年度 中央公民館展示用防災パネル及びボール購入	1,760,500円	東京ワックス株式会社 本庄営業所
⑤ 平成30年度 北稲塚遺跡発掘調査報告書印刷製本業務委託	582,000円	朝日印刷工業株式会社
⑥ 平成30年度 (仮)上里町保育所整備設計業務委託	19,400,000円	株式会社松下設計

フィットネスジム ホットヨガスタジオ(女性専用)

皆様の美と健康を一生懸命サポートさせていただきます

☆無料見学・随時受付中☆

霧天風呂もあるスポーツクラブ
ドゥースホクリュザ
上里町七本木2272-1(ウニクス上里内)

お問い合わせ
TEL 0495-35-0145
http://www.dspnet.co.jp

FCチベッタ(サッカー)クラブ員募集中

幼児(年中年長)から小学6年生までの男の子の子を対象に体験練習開催中!

みんな遊びに来てね!

NPO法人ゴールドルーツスポーツクラブ
☎0495-34-3450 <http://www.gold-root.com>

広告

ひとのうごき

町の人口（平成30年7月末日現在）
 総人口……31,077人 [- 9]
 男……15,427人 [- 5]
 女……15,650人 [- 4]
 世帯数……12,691世帯 [- 12]
 []は前月との比較
 出生……10 死亡……30
 転入等……141 転出等……130

お誕生おめでとう

行政区分	氏名	保護者
[金下]	高木 悠陽（はるひ）	雄平
[堀込]	横山 凜（りん）	裕亮
[屋敷]	杉山 倅捺（ここな）	歩
[東大南]	前田 明希（あき）	知宏
[古新田]	國東 宗介（そうすけ）	拓也
[三田]	川口 裕大（ゆうだい）	真也
	鳥羽 律来（りく）	遼太郎
[五丁目]	笠原 梨紗（りさ）	綾香
[東町]	新後 閑日夏（ひな）	勝
[忍保]	濱田 紗良（さら）	卓也

（7月中の出生届より）

お悔やみ申し上げます

行政区分	氏名	年齢
[]	正田 ツヤ子（85）	
[金上]	植田 登（85）	
[金下東]	下山 寛美（69）	
[上郷]	松本 由雄（84）	
	新井 富枝（85）	
[東大北]	松本 きよ（89）	
[岡]	山本 勝子（87）	
[本郷一]	金井 ヨネ（94）	
[一丁目]	高岸 徳永（84）	

（7月中の死亡届より）

※掲載を希望されない方は、届出時に窓口でお申し出ください。
 問合せ…町民福祉課町民係【☎35-1224】

9月生まれの

ちっちな町民



なぎさ
保延 渚ちゃん
 (1歳・久保新田)
 お姉ちゃんと一緒に、
 仲良く元気に育ってね☆



いろは
間々田 彩葉ちゃん
 (2歳・内出)
 彩葉ちゃん
 2歳のお誕生日おめでとう！
 元気に大きくなってね！



じゆな
神山 珠奈ちゃん
 (4歳・西原町西)
 あっという間に4歳だね！
 かわいい笑顔ありがとう！
 大好き♡



あやと
茂木 綾仁くん
 (2歳・古新田)
 いつも可愛い笑顔を
 ありがとう！
 これからも沢山
 楽しい思い出作ろうね！



りの
吉岡 莉音ちゃん
 (1歳・堀込)
 お誕生日おめでとう♡
 お歌が大好きなりのちゃんです♪



あゆみ
戸塚 愛結ちゃん
 (3歳・金下)
 3歳おめでとう♡
 もうすっかりお姉ちゃんだね！



りん
吉澤 凜ちゃん
 (3歳・原一)
 お誕生日おめでとう♪
 これからも毎日楽しく
 笑顔で過ごしてね☆



あおい
葉原 葵くん
 (2歳・八町河原)
 いつも元気をくれてありがとう！
 大スキだよ！



応募者に
 “ごむぎっちグッズ”
 プレゼント！

誕生日を迎えるお子さんの写真募集！

11月に誕生日を迎える小学校就学前のお子さんの写真を募集中です。希望者は9月28日(金)までに総務課庶務係【☎35-1234】へ写真をお持ちください。(応募写真は返却不可・応募多数の場合は抽選)

町民福祉課町民係 9月の日曜窓口開庁日 9月9日(日)

午前8時30分～正午

◆取扱事務

- ・住民票などの証明書の発行
- ・戸籍届出 ・住所異動届
- ・印鑑登録

善意をありがとう

社会福祉協議会7月分寄付者

西富田 H. K. S. クラブ	14,241円
------------------	---------

ご協力ありがとうございました
 上里町社会福祉協議会【☎33-4232】

消費生活相談窓口

受付時間 午前9時30分～11時30分
 午後1時～3時30分

	月	火	水	木	金	土
上里町役場産業振興課内【☎35-1232】		○			○	
本庄市役所商工観光課内【☎25-1175】	○		○	○	○	
消費生活支援センター熊谷 (受付時間:午前9時30分～午後4時)						
【☎048-524-0999】	○	○	○	○	○	
【☎048-261-0999】						○(☎のみ)
消費者ホットライン【☎188】	音声ガイダンスの案内により、市町村または県の相談窓口につながります。					

7/14^土

小麦栽培体験教室
収穫祭開催



昨年11月に播種を行った小麦が収穫の時期をむかえ、6月2日(土)に麦刈りが行われました。

また、7月14日(土)には収穫祭が行われ、種子から育てた挽きたての新鮮な小麦を使って、うどん・お好み焼き・炭酸まんじゅうを作りおいしくいただきました。

小学生の親子を対象に小麦の播種から刈取(播種・麦踏み・除草・収穫・収穫祭)までの実際に土と触れ合う農作業体験を通して、農業や農村への関心及び理解を深めてもらいました。

7/31^火

英語でしゃべろう合宿

7月31日(火)・8月1日(水)、神川げんきプラザにて上里町教育委員会主催の「英語でしゃべろう合宿」が1泊2日で行われました。上里町の4～6年生の小学生47人と学校に勤務しているALT(外国語指導助手)や学校職員、地域ボランティア等、総勢70人が参加しました。日常の会話やゲームなどの活動を通して英会話に挑戦するなど、積極的に英語に慣れ親しみました。

Let's speak English!



7/21^土

上里町放課後子ども教室
ちゃれんじクラブ
米作り体験教室「かかし作り」

7月21日(土)、町内の小学生とその保護者による、米作り体験教室の第2回目「かかし作り」が行われました。個性豊かなかかしは、6月下旬に子どもたちが自ら田植えをした、上里東小学校西側の体験農場に据え付けました。お近くを通り際は、ぜひご覧ください。



東京都市圏パーソントリップ調査にご協力ください

県では、人の動きに関する調査を9月～12月にかけて実施します。対象の家庭には、依頼状を郵送させていただきますので、ご協力をお願いいたします。

問合せ…県都市整備部都市計画課【☎048-830-5337】



Kamisato Public Information

かみさと
広報

9月号(No.592)©平成30年8月31日発行

発行◎上里町 編集◎上里町役場総務課庶務係

〒369-0392 埼玉県児玉郡上里町大字七本木5518番地

※記事の一部に読みやすい「ユニバーサルデザインフォント」を採用しています。



広報誌をスマートフォンへ転送します

◆上里町役場電話・FAX番号 TEL.35-1221(代) FAX.33-2429

[上里町ホームページ] <http://www.town.kamisato.saitama.jp/>



この広報は環境に優しいベジタブルインキと再生紙を使用しています。